

anslut®

008763



SE SPOTLIGHT

Bruksanvisning i original

Viktigt! Läs bruksanvisningen noggrant innan användning!

Spara den för framtida behov.

NO SPOTLYS

Bruksanvisning

(Oversettelse av original bruksanvisning)

Viktig! Les bruksanvisningen nøye før bruk.

Ta vare på den for fremtidig bruk.

PL OPRAWA PUNKTOWA

Instrukcja obsługi

(Tłumaczenie oryginalnej instrukcji)

Ważne! Przed użyciem uważnie przeczytaj instrukcję obsługi!

Zachowaj ją na przyszłość.

EN SPOTLIGHT

Operating instructions

(Translation of the original instructions)

Important! Read the user instructions carefully before use.

Save them for future reference.

Värna om miljön!

Får inte slängas bland hushållsopor! Denna produkt innehåller elektriska eller elektroniska komponenter som ska återvinnas. Lämna produkten för återvinning på anvisad plats, till exempel kommunens återvinningsstation.

Rätten till ändringar förbehålles.

Vid eventuella problem, kontakta vår kundservice på telefon 0511-34 20 00.
www.jula.se

Verne om miljøet!

Må ikke kastes sammen med husholdningsavfallet! Dette produktet må inneholder elektriske eller elektroniske komponentersom skal gjenvinnes. Lever produkt till gjenvinning på anvist sted, f.eks. kommunens miljøstation.

Med forbehold om endringer.

Ved eventuelle problemer kan du kontakte vår kundeservice på telefon 67 90 01 34.
www.jula.no

Dbaj o środowisko!

Nie wyrzucaj zużytego produktu wraz z odpadami komunalnymi! Produkt zawiera elektryczne komponenty mogące być zagrożeniem dla środowiska i dla zdrowia. Produkt należy oddać do odpowiedniego punktu składowania lub przynieść go do jednego ze sklepów gdzie przy zakupie nowego sprzętu bezpłatnie przyjmujemy stary tego samego rodzaju i w tej samej ilości.

Z zastrzeżeniem prawa do zmian.

W razie ewentualnych problemów skontaktuj się telefonicznie z naszym działem obsługi klienta pod numerem: 22 338 88 88.
www.jula.pl

Care for the environment!

Must not be discarded with household waste! This product contains electrical or electronic components that should be recycled. Leave the product for recycling at the designated station e.g. the local authority's recycling station.

Jula reserves the right to make changes. In the event of problems, please contact our customer service.
www.jula.com



Tillverkare/Produsent/Producenci/Manufacturer
Jula AB, Box 363, 532 24 SKARA

Distributør/Distributør/Dystrybutor/Distributor
Jula Poland Sp. z o.o., ul.
Malborska 49, 03-286 Warszawa, Polska
Jula Norge AS, Solheimsveien 30,
1473 LØRENSKOG

För senaste version av bruksanvisningen se www.jula.com

Nyeste versjon av bruksanvisningen finner du på
www.jula.com

Najnowsza wersja instrukcji obsługi znajduje się na
www.jula.com

For latest version of operating instructions, see
www.jula.com

2019-05-08

© Jula AB

1

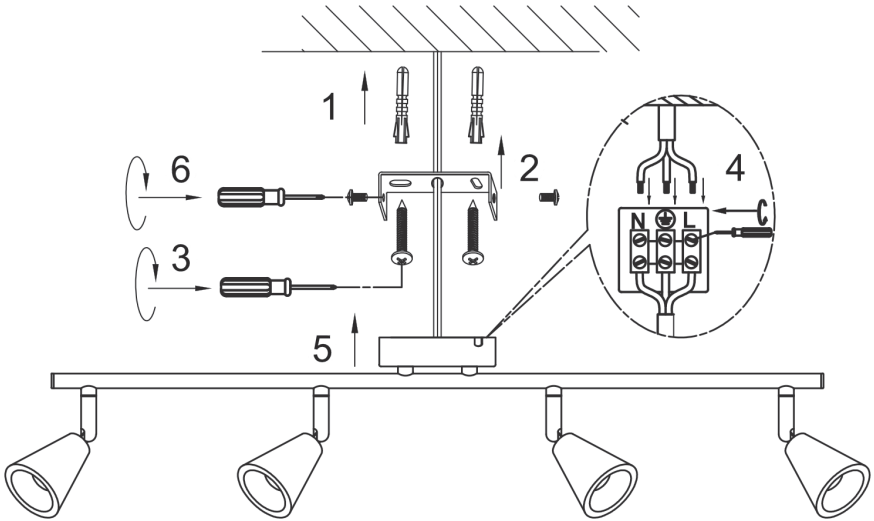

SÄKERHETSANVISNINGAR

- Endast avsedd för inomhusbruk.
- Bryt strömförsörjningen före montering.
- Anslut inte produkten till elnätet då den befinner sig i förpackningen
- Titta inte direkt in i ljuskällan.
- Förvara aldrig produkten på en fuktig eller mycket kall/ varm plats eftersom det kan skada produktens elektronik.
- Produktens elektronik är känslig för stötar och slag. Undvik att tappa den.
- Ingen del av produkten kan bytas ut eller repareras. Om någon del skadas, måste hela produkten kasseras.
- Anslutningskabeln till denna produkt är inte utbytbar; om anslutningskabeln skadas ska produkten kasseras.
- Använd inte produkten i badrum eller andra fuktiga eller våta utrymmen.
- Ljuskällan är inte utbytbar. Om ljuskällan slutar att



fungera måste hela produkten kasseras.

- Släck produkten före rengöring.
- Rengör produkten endast med en torr trasa. Använd inte rengöringsmedel eller annan vätska för att rengöra elektriska delar.
- Rör inte vid sladden eller stickproppen med våta händer eller kroppsdelar.
- Ljuskällan är inte utbytbar. Om ljuskällan slutar att fungera måste hela produkten kasseras.

RESPEKT FÖR EL!

Nyinstallationer och utökning av befintliga anläggningar ska alltid utföras av behörig installatör. Vid nödvändig kännedom (i annat fall kontakta elinstallatör) får du byta strömbrytare, vägguttag samt montera stickproppar, skarvsladdar och lamphållare. Felaktig montering kan leda till livsfara och brandrisk.

SYMBOLER

	Endast avsedd för inomhusbruk.
	Godkänd enligt gällande direktiv/förordningar.
	Kasserad produkt ska återvinnas enligt gällande bestämmelser.

TEKNISKA DATA

Märkspänning	230 V ~ 50 Hz
Effekt	3,7 W
Ljusflöde	320 lm
Färgtemperatur	3000 K
Spridningsvinkel	120°
Livslängd	25 000 h
Av/På	15 000 ggr
Energiklass	A+
Skyddsklass	II
Kapslingsklass	IP20

MONTERING

1. Se till att strömförsörjningen är bruten.
2. Packa försiktigt upp produkten.
3. Märk ut var monteringshål ska borras.
4. Borra monteringshål.
5. Häng sladden på kroken.
6. Öppna kopplingsboxen och anslut ledarna enligt bilden.
7. Sätt tillbaka locket och dra åt skruvarna.
8. Återställ strömförsörjningen.

BILD 1

SIKKERHETSANVISNINGER



- Kun til innendørs bruk.
- Bryt strømforsyningen før montering.
- Produktet må ikke kobles til strømnettet når den befinner seg i emballasjen
- Ikke se rett inn i lyskilden.
- Produktet skal aldri oppbevares på et fuktig eller svært kaldt/varmt sted, ettersom det kan skade produktets elektronikk.
- Produktets elektronikk er følsom for støt og slag. Ikke mist den.
- Ingen av produktets deler kan byttes ut eller repareres. Hvis en del blir skadet, må hele produktet kasseres.
- Strømledningen til dette produktet kan ikke byttes ut. Hvis strømledningen blir skadet, skal produktet kasseres.
- Ikke bruk produktet på badet eller andre fuktige eller våte steder.

- Lyskilden kan ikke skiftes ut. Hvis lyskilden slutter å fungere, må hele produktet kasseres.
- Slukk produktet før rengjøring.
- Produktet skal kun rengjøres med en tørr klut. Ikke bruk rengjøringsmidler eller annen væske for å rengjøre elektriske deler.
- Ikke ta på ledningen eller støpselet med våte hender eller kroppsdeler.
- Lyskilden kan ikke skiftes ut. Hvis lyskilden slutter å fungere, må hele produktet kasseres.

RESPEKT FOR EL!

Kan kun installeres av en registrert installasjonsvirksomhet. Det kan oppstå livsfare og øke brannfaren dersom arbeidet ikke er riktig utført.

SYMBOLER

	Kun til innendørs bruk.
	Godkjent i henhold til gjeldende direktiver/forskrifter.
	Produktet skal gjenvinnes etter gjeldende forskrifter.

TEKNISKE DATA

Nominell spenning	230 V ~ 50 Hz
Effekt	3,7 W
Lysstrøm	320 lm
Fargetemperatur	3000 K
Spredningsvinkel	120°
Levetid	25 000 t
Av/på	15 000 ganger
Energiklasse	A+
Beskyttelsesklasse	II
Kapslingsklasse	IP20

MONTERING

1. Kontroller at strømforsyningen er koblet fra.
2. Pakk forsiktig ut produktet.
3. Merk hvor monteringshullene skal bores.
4. Bor monteringshull.
5. Heng ledningen på kroken.
6. Åpne koblingsboksen og koble lederne til som vist på bildet.
7. Sett lokket tilbake på plass og stram skruene.
8. Tilbakestill strømforsyningen.

BILDE 1

ZASADY BEZPIECZEŃSTWA

- Do użytku wyłącznie wewnątrz pomieszczeń.
- Przed rozpoczęciem montażu należy odłączyć zasilanie.
- Nie podłączaj produktu do zasilania, jeżeli znajduje się w opakowaniu
- Nie patrz bezpośrednio w źródło światła.
- Nigdy nie przechowuj produktu w bardzo chłodnym, gorącym lub wilgotnym miejscu, ponieważ może to doprowadzić do uszkodzenia jego elektroniki.
- Elektronika produktu jest podatna na wstrząsy i uderzenia. Nie upuszczaj lampy.
- Żadna część produktu nie podlega wymianie ani naprawie. Jeżeli jakaś część ulegnie uszkodzeniu, cały produkt należy wyrzucić.
- Przewód przyłączeniowy nie podlega wymianie. W razie jego uszkodzenia produkt należy przekazać do utylizacji.



- Nie używaj produktu w łazience ani innych wilgotnych lub mokrych pomieszczeniach.
- Żarówka nie jest wymienna. Gdy żarówka przestanie działać, należy oddać cały produkt do utylizacji.
- Przed czyszczeniem wyłącz produkt.
- Czyść produkt wyłącznie suchą szmatką. Nigdy nie korzystaj ze środków czyszczących ani innych płynów do czyszczenia części elektrycznych.
- Nie dotykaj przewodu ani wtyku mokrymi rękami ani innymi częściami ciała.
- Żarówka nie jest wymienna. Gdy żarówka przestanie działać, należy oddać cały produkt do utylizacji.

ZACHOWAJ OSTROŻNOŚĆ PODCZAS PRACY Z PRĄDEM ELEKTRYCZNYM!

Wykonanie nowych instalacji oraz rozbudowanie istniejących należy zawsze zlecać uprawnionemu elektrykowi. Jeśli masz odpowiednią wiedzę (w przeciwnym razie skontaktuj

się z elektrykiem), możesz samodzielnie wymieniać przełączniki i gniazda ściennie oraz montować wtyki, przedłużacze i oprawy żarówek. Nieprawidłowy montaż może stanowić zagrożenie dla życia i powodować pożar.

SYMBOLE

	Do użytku wyłącznie wewnątrz pomieszczeń.
	Zatwierdzona zgodność z obowiązującymi dyrektywami/rozporządzeniami.
	Zużyty produkt oddaj do utylizacji, postępując zgodnie z obowiązującymi przepisami.

DANE TECHNICZNE

Napięcie znamionowe	230 V~50 Hz
Moc	3,7 W
Strumień świetlny	320 lm
Temperatura barwowa	3000 K
Kąt świecenia	120°
Czas eksploatacji	25 000 h
Włączanie/wyłączanie	15 000 razy
Klasa energetyczna	A+
Klasa ochrony	II
Stopień ochrony obudowy	IP20

MONTAŻ

1. Sprawdź, czy zasilanie jest odłączone.
2. Ostrożnie rozpakuj produkt.
3. Zaznacz miejsca wywiercenia otworów montażowych.
4. Wywierć otwory montażowe.
5. Zawieś kabel na wieszaku.
6. Otwórz puszkę podłączeniową i podłącz przewody zgodnie z ilustracją.
7. Ponownie załóż pokrywę i dokręć śruby.
8. Włącz zasilanie.

RYS. 1

SAFETY INSTRUCTIONS

- Only intended for indoor use.
- Switch off the power supply before installation.
- Do not connect the product to the mains while it is still in the pack.
- Do not look directly into the light source.
- Do not store the product in a damp or very cold/hot place to avoid damaging the electronics.
- The electronics in the product are sensitive to knocks and blows. Avoid dropping it.
- No parts of the product can be replaced, or repaired. The whole product must be discarded if any part is damaged.
- The power cord on this product is not replaceable, if damaged discard the complete product.
- Do not use the product in a bathroom, or in damp or wet areas.

- The light source is not replaceable. Discard the product if the light source stops working.
- Switch off the product before cleaning.
- Only clean the product with a dry cloth. Do not use detergent or any other liquid to clean electrical parts.
- Do not touch the power cord or the plug with wet hands or wet parts of your body.
- The light source is not replaceable. Discard the product if the light source stops working.

ELECTRICAL SAFETY

New installations and extensions to existing systems should always be carried out by an authorised electrician. If you have the necessary experience and knowledge (otherwise contact an electrician), you can replace power switches and wall sockets, fit plugs, extension cords and light sockets. Incorrect installation can result in fatal injury and the risk of fire.

SYMBOLS

	Only intended for indoor use.
	Approved in accordance with the relevant directives.
	Recycle discarded product in accordance with local regulations.

TECHNICAL DATA

Rated voltage	230 V ~ 50 Hz
Output	3.7 W
Luminous flux	320 lm
Colour temperature	3000 K
Diffusion angle	120°
Life span	25000 h
Off/On	15,000 times
Energy class	A+
Safety class	II
Protection rating	IP20

INSTALLATION

1. Make sure the power supply is disconnected.
2. Carefully unpack the product.
3. Mark out where to drill the mounting holes.
4. Drill holes.
5. Hang the cord on the hook.
6. Open the junction box and connect the wires as shown in the diagram.
7. Replace the lid and screw in the screws.
8. Reconnect the power supply.

FIG. 1