

anslut®

010415



SE VÄGGSPOTLIGHT

Bruksanvisning i original

Viktigt! Läs bruksanvisningen noggrant innan användning!

Spara den för framtida behov.

NO VEGGSPOTLYS

Bruksanvisning

(Oversettelse av original bruksanvisning)

Viktig! Les bruksanvisningen nøye før bruk.

Ta vare på den for fremtidig bruk.

PL LAMPA PUNKTOWA ŚCIENNA

Instrukcja obsługi

(Tłumaczenie oryginalnej instrukcji)

Ważne! Przed użyciem uważnie przeczytaj instrukcję obsługi!

Zachowaj ją na przyszłość.

EN WALL SPOTLIGHT

Operating instructions

(Translation of the original instructions)

Important! Read the user instructions carefully before use.

Save them for future reference.

Värna om miljön!

Får inte slängas bland hushållsopor! Denna produkt innehåller elektriska eller elektroniska komponenter som ska återvinnas. Lämna produkten för återvinning på anvisad plats, till exempel kommunens återvinningsstation.

Rätten till ändringar förbehålles.

Vid eventuella problem, kontakta vår kundservice på telefon 0511-34 20 00.
www.jula.se

Verne om miljøet!

Må ikke kastes sammen med husholdningsavfallet! Dette produktet må inneholder elektriske eller elektroniske komponentersom skal gjenvinnes. Lever produkt till gjenvinning på anvist sted, f.eks. kommunens miljøstation.

Med forbehold om endringer.

Ved eventuelle problemer kan du kontakte vår kundeservice på telefon 67 90 01 34.
www.jula.no

Dbaj o środowisko!

Nie wyrzucaj zużytego produktu wraz z odpadami komunalnymi! Produkt zawiera elektryczne komponenty mogące być zagrożeniem dla środowiska i dla zdrowia. Produkt należy oddać do odpowiedniego punktu składowania lub przynieść go do jednego ze sklepów gdzie przy zakupie nowego sprzętu bezpłatnie przyjmujemy stary tego samego rodzaju i w tej samej ilości.

Z zastrzeżeniem prawa do zmian.

W razie ewentualnych problemów skontaktuj się telefonicznie z naszym działem obsługi klienta pod numerem: 22 338 88 88.
www.jula.pl

Care for the environment!

Must not be discarded with household waste! This product contains electrical or electronic components that should be recycled. Leave the product for recycling at the designated station e.g. the local authority's recycling station.

Jula reserves the right to make changes. In the event of problems, please contact our customer service.
www.jula.com



Tillverkare/Produsent/Producenci/Manufacturer
Jula AB, Box 363, 532 24 SKARA

Distributør/Distributør/Dystrybutor/Distributor
Jula Poland Sp. z o.o., ul.
Malborska 49, 03-286 Warszawa, Polska
Jula Norge AS, Solheimsveien 30,
1473 LØRENSKOG

För senaste version av bruksanvisningen se www.jula.com

Nyeste versjon av bruksanvisningen finner du på
www.jula.com

Najnowsza wersja instrukcji obsługi znajduje się na
www.jula.com

For latest version of operating instructions, see
www.jula.com

2019-11-08

© Jula AB

1

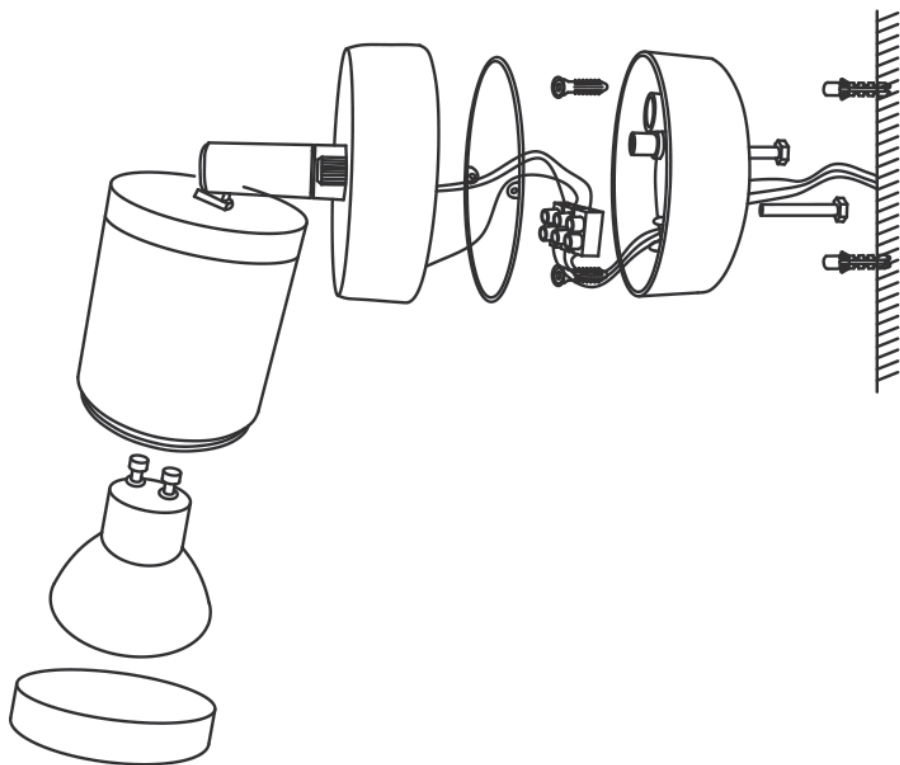

SÄKERHETSANVISNINGAR

- Endast avsedd för utomhusbruk.
- Elinstallation måste uppfylla gällande regler. Kontakta behörig elektriker om du är osäker.
- Följ alltid de elektriska specifikationer som finns på produktens märkning.
- Koppla alltid ifrån strömförsörjningen före installation, anslutning och service.
- Modifiera aldrig produkten, då detta kan leda till allvarlig personskada och/eller egendomsskada samt att garantin upphör att gälla.
- Produkten måste anslutas till skyddsjordad nätpänning vid installationen.
- Produkten får inte användas utan monterat skyddsglas.
- När produkten är tänd blir den mycket varm. Vidrör inte produkten med bara händer.
- Släck och låt produkten svalna före byte av ljuskälla.

RESPEKT FÖR EL!

Nyinstallationer och utökning av befintliga anläggningar ska alltid utföras av behörig installatör. Vid nödvändig kännedom (i annat fall kontakta elinstallatör) får du byta strömbrytare, vägguttag samt montera stickproppar, skarvsladdar och lamphållare. Felaktig montering kan leda till livsfara och brandrisk.

SYMBOLER

	Läs bruksanvisningen.
	Godkänd enligt gällande direktiv/förordningar.
	Kasserad produkt ska återvinnas enligt gällande bestämmelser.

TEKNISKA DATA

Märkspänning	230 V ~ 50 Hz
Effekt	Max. 50 W
Socket	GU10
Kapslingsklass	IP44
Omgivande temperatur	-25 till +50 °C

MONTERING

OBS!

- **Bryt strömförsörjningen före montering.**
 - **Armaturen ska monteras på vägg.**
1. Bryt strömförsörjningen.
 2. Dra strömförsörjningsledarna genom skyddsringen i produktens bas.
 3. För in ledarna i de medföljande skyddshylsorna. Se till att skyddshylsorna täcker ledarna närmast lampsockeln helt, från skyddsringen till skyddsplattan på lampsockeln.
 4. Anslut alla ledare korrekt.
 5. Montera lampbasen på önskad plats med expansionskruvarna.
 6. Sätt in en ljuskälla med högst den effekt som anges på produkten.
 7. Montera skyddsglas och skyddet på lampbasen med skruvar.

BILD 1

UNDERHÅLL

OBS!

Bryt strömförsörjningen före montering.

1. Koppla bort nätspanningen till armaturen.
2. Torka av armaturen med en torr, alternativt lätt fuktad, trasa.
3. Vänta tills armaturen är helt torr innan strömförsörjningen kopplas på igen.

OBS!

Rengöringsmedel, alkohol, lösningsmedel eller liknande får inte användas för rengöring.

BYTE AV LJUSKÄLLA

OBS!

Släck och låt ljuskällan svalna före byte.

1. Bryt strömförsörjningen.
2. Avlägsna skyddet och skyddsglasat.
3. Skruva försiktigt loss den svalnade ljuskällan.
4. Sätt försiktigt i den nya ljuskälla.
5. Sätt tillbaka skyddsglasat och skyddet innan ljuskällan tänds.

SIKKERHETSANVISNINGER

- Kun til utendørs bruk.
- El-installasjonen må oppfylle gjeldende regler. Kontakt en autorisert elektriker hvis du er usikker.
- Følg alltid de elektriske spesifikasjonene som står på produktets merking.
- Koble alltid fra strømforsyning før installasjon, tilkobling og service.
- Forsøk aldri å modifisere dette produktet. Det kan føre til alvorlig personskade og eller eiendomsskade, og ugyldiggjøre garantien.
- Produktet må kobles til et jordet uttak ved installasjonen.
- Produktet skal ikke brukes uten montert beskyttelsesglass.
- Når produktet er tent, blir det svært varmt. Ikke ta på produktet med bare hender.
- Slukk produktet og la det kjøle seg ned før du bytter lyskilde.

RESPEKT FOR EL!

Kan kun installeres av en registrert installasjonsvirksomhet. Det kan oppstå livsfare og øke brannfaren dersom arbeidet ikke er riktig utført.

SYMBOLER

	Les bruksanvisningen.
	Godkjent i henhold til gjeldende direktiver/forskrifter.
	Produktet skal gjenvinnes etter gjeldende forskrifter.

TEKNISKE DATA

Nominell spenning	230 V ~ 50 Hz
Effekt	Maks. 50 W
Sokkel	GU10
Kapslingsklasse	IP44
Omgivelsestemperatur	-25 til +50 °C

MONTERING

MERK!

- **Bryt strømforsyningen før montering.**
 - **Armaturen skal monteres på vegg.**
1. Bryt strømforsyningen.
 2. Dra strømforsyningslederne gjennom beskyttelsesringen i produktets base.
 3. Før lederne inn i beskyttelseshylsene som følger med. Pass på at beskyttelseshylsene dekker lederne nærmest lampesokkelen helt, fra beskyttelsesringen til beskyttelsesplaten på lampesokkelen.
 4. Pass på at alle ledere blir riktig tilkoblet.
 5. Monter lampebasen på ønsket sted med ekspansjonsskruene.
 6. Sett i en lyskilde med maksimalt den effekten som er angitt på produktet.
 7. Monter beskyttelsesglasset og beskyttelsen på lampebasen med skruer.

BILDE 1

VEDLIKEHOLD

MERK!

Bryt strømforsyningen før montering.

1. Koble strømmen fra armaturen.
2. Tørk av armaturen med en tørr eller lett fuktet klut.
3. Vent til armaturen er helt tørr før du kobler til strømforsyningen igjen.

MERK!

Rengjøringsmidler, alkohol, løsemidler eller lignende skal ikke brukes til rengjøring.

BYTTE LYSKILDE**MERK!**

Slå av og la lyskilden kjøle før du bytter den.

1. Bryt strømforsyningen.
2. Fjern beskyttelsen og beskyttelsesglasset.
3. Skru forsiktig løs den svalnede lyskilden.
4. Sett den nye lyskilden forsiktig inn.
5. Sett tilbake beskyttelsesglasset og beskyttelsen før du tenner lyskilden.



ZASADY BEZPIECZEŃSTWA

- Do użytku wyłącznie na zewnątrz pomieszczeń.
- Instalacja elektryczna powinna spełniać obowiązujące przepisy. W razie wątpliwości skontaktuj się z uprawnionym elektrykiem.
- Postępuj zawsze zgodnie ze specyfikacją elektryczną, która znajduje się na tabliczce znamionowej produktu.
- Przed montażem, podłączeniem lub naprawą urządzenia zawsze odłączaj zasilanie.
- Nigdy nie modyfikuj produktu, ponieważ może to doprowadzić do ciężkich obrażeń ciała i/lub uszkodzenia mienia oraz utraty gwarancji.
- Podczas montażu produkt należy podłączyć do uziemionej instalacji zasilania.
- Produktu nie należy używać bez zamontowanej szybki ochronnej.
- Produkt bardzo się rozgrzewa podczas świecenia. Nie dotykaj produktu gołymi rękoma.
- Przed wymianą żarówki wyłącz produkt i odczekaj, aż ostygnie.

ZACHOWAJ OSTROŻNOŚĆ PODCZAS PRACY Z PRĄDEM ELEKTRYCZNYM!

Wykonanie nowych instalacji oraz rozbudowanie istniejących należy zawsze zlecać uprawnionemu elektrykowi. Jeśli masz odpowiednią wiedzę (w przeciwnym razie skontaktuj się z elektrykiem), możesz samodzielnie wymieniać przełączniki i gniazda ścienne oraz montować wtyki, przedłużacze i oprawy żarówek. Nieprawidłowy montaż może stanowić zagrożenie dla życia i powodować ryzyko pożaru.

SYMBOLE

	Przeczytaj instrukcję obsługi.
	Zatwierdzona zgodność z obowiązującymi dyrektywami/rozporządzeniami.
	Zużyty produkt oddaj do utylizacji, postępując zgodnie z obowiązującymi przepisami.

DANE TECHNICZNE

Napięcie znamionowe	230 V~50 Hz
Moc	Maks. 50 W
Gwint	GU10
Stopień ochrony obudowy	IP44
Temperatura otoczenia	od -25 do +50°C

MONTAŻ

UWAGA!

- **Przed rozpoczęciem montażu należy odłączyć zasilanie.**
 - **Oprawę należy zamontować na ścianie.**
1. Odłącz zasilanie.
 2. Przecięgnij przewody zasilania przez pierścień ochronny w podstawie produktu.
 3. Przeprowadź przewody przez dołączone do zestawu nasadki ochronne. Upewnij się, że nasadki całkowicie zakrywają przewody jak najbliższe gwintu lampy, od pierścienia ochronnego do płytki ochronnej na gwincie lampy.
 4. Prawidłowo podłącz wszystkie przewody.
 5. Przymocuj podstawę lampy w wybranym miejscu za pomocą śrub rozporowych.
 6. Włóż żarówkę o możliwie najwyższej mocy wskazanej na produkcie.

7. Przykręć śrubami szybkę ochronną i osłonę na podstawie lampy.

RYS. 1**KONSERWACJA****UWAGA!**

Przed rozpoczęciem montażu należy odłączyć zasilanie.

1. Odłącz zasilanie od oprawy.
2. Wycieraj oprawę suchą lub lekko zwilżoną szmatką.
3. Przed ponownym podłączeniem zasilania poczekaj, aż oprawa całkowicie wyschnie.

UWAGA!

Do czyszczenia nie należy używać środków czystości, alkoholu, rozpuszczalników ani podobnych substancji.

WYMIANA ŻARÓWKI**UWAGA!**

Przed wymianą żarówki wyłącz produkt i poczekaj, aż żarówka ostygnie.

1. Odłącz zasilanie.
2. Zdejmij osłonę i szybkę ochronną.
3. Ostrożnie wykręć chłodną żarówkę.
4. Delikatnie wkręć nową żarówkę.
5. Przed włączeniem lampy załóż z powrotem szybkę ochronną i osłonę.



SAFETY INSTRUCTIONS

- Only intended for outdoor use.
- The electrical installation must comply with local regulations. Consult an authorised electrician if in doubt.
- Always follow the electrical specifications on the product labelling.
- Always disconnect the power supply before installation, connection and service.
- Never modify the product, this could result in serious personal injury and/or material damage, and will invalidate the warranty.
- The product must be connected to an earthed power supply on installation.
- Do not use the product without the glass cover.
- The product gets very hot when it is switched on. Do not touch the product with bare hands.
- Switch off and allow the product to cool before replacing the light source.

ELECTRICAL SAFETY

New installations and extensions to existing systems should always be carried out by an authorised electrician. If you have the necessary experience and knowledge (otherwise contact an electrician), you can replace power switches and wall sockets, fit plugs, extension cords and light sockets. Incorrect installation can result in fatal injury and the risk of fire.

SYMBOLS

	Read the instructions.
	Approved in accordance with the relevant directives.
	Recycle discarded product in accordance with local regulations.

TECHNICAL DATA

Rated voltage	230 V ~ 50 Hz
Output	Max 50 W
Socket	GU10
Protection rating	IP44
Ambient temperature	-25 to +50°C

INSTALLATION

NOTE:

- **Switch off the power supply before installation.**
- **The light is for wall mounting.**
 1. Switch off the power supply.
 2. Pull the power supply wires through the safety ring in the base of the product.
 3. Insert the wires in the supplied sleeves. Make sure the sleeves completely cover the wires to the bulb socket, from the safety ring to the safety plate on the socket.
 4. Correctly connect all the wires.
 5. Mount the base in the required place with expander screws.
 6. Insert a light source with the maximum output specified for the product.
 7. Fit the glass cover and the guard on the base with the screws.

FIG. 1

MAINTENANCE

NOTE:

Switch off the power supply before installation.

1. Switch off the power supply to the light.
2. Wipe the light with a dry or slightly damp cloth.
3. Wait until the light is completely dry before switching the power supply on again.

NOTE:

Do not use detergents, alcohol, solvents or the equivalent to clean.

REPLACING THE LIGHT SOURCE

NOTE:

Switch off and allow the light source to cool before replacing.

1. Switch off the power supply.
2. Remove the guard and cover glass.
3. Carefully unscrew the cool light source.
4. Carefully insert the new light source.
5. Replace the cover glass and guard before switching on the light source.