

# Menuett®

009955



## SV TORNTORKSTÄLLNING

Bruksanvisning i original  
Viktigt! Läs bruksanvisningen noggrant innan användning!  
Spara den för framtida behov.

## NO TÅRNTØRKESTATIV

Bruksanvisning  
(Oversettelse av original bruksanvisning)  
Viktig! Les bruksanvisningen nøye før bruk.  
Ta vare på den for fremtidig bruk.

## PL PIONOWA SUSZARKA NA PRANIE

Instrukcja obsługi  
(Tłumaczenie oryginalnej instrukcji)  
Ważny! Przed użyciem uważnie przeczytaj instrukcję obsługi!  
Zachowaj ją na przyszłość.

## EN TOWER DRIER RACK

Operating instructions  
(Translation of the original instructions)  
Important! Read the user instructions carefully before use.  
Save them for future reference.

## DE TURMWÄSCHESTÄNDER

Gebrauchsanweisung  
(Übersetzung der Original-Gebrauchsanweisung)  
Wichtig! Die Bedienungsanleitung vor der Verwendung bitte sorgfältig durchlesen!  
Für die zukünftige Verwendung aufbewahren.

## FI TORNIKUIVAUSTELINE

Käyttöohje  
(Käännös alkuperäisestä käyttöohjeesta)  
Tärkeää! Lue käyttöohje huolella ennen käyttöä!  
Säilytä se myöhempää käyttöä varten.

## FR ÉTENDOIR TOUR

Mode d'emploi  
(Traduction du mode d'emploi original)  
Important! Lisez attentivement le mode d'emploi avant la mise en service. Conservez-le pour pouvoir le consulter ultérieurement.

## NL TORENDROOGREK

Gebruiksaanwijzing (Nederlandse vertaling)  
(Vertaling van originele gebruiksaanwijzing)  
Belangrijk! Lees de gebruiksaanwijzing aandachtig door voordat u het apparaat gebruikt.  
Bewaar de gebruiksaanwijzing voor toekomstig gebruik.

Rätten till ändringar förbehålles.  
För senaste version av bruksanvisningen se [www.jula.se](http://www.jula.se)

Med forbehold om endringer.  
Nyeste versjon av bruksanvisningen finner du på [www.jula.no](http://www.jula.no)

Z zastrzeżeniem prawa do zmian.  
Najnowsza wersja instrukcji obsługi znajduje się na [www.jula.pl](http://www.jula.pl)

Jula reserves the right to make changes.  
For latest version of operating instructions, see [www.jula.com](http://www.jula.com)

Änderungen vorbehalten.  
Die aktuellste Version der Bedienungsanleitung finden Sie auf [www.jula.com](http://www.jula.com)

Pidätämme oikeuden muutoksiin.  
Katso käyttöohjeiden uusin versio täältä: [www.jula.com](http://www.jula.com)

Nous nous réservons le droit d'apporter des modifications.  
Pour la dernière version du manuel utilisateur, voir [www.jula.com](http://www.jula.com)

Wijzigingen voorbehouden.  
Voor de nieuwste versie van de gebruiksaanwijzing, zie [www.jula.com](http://www.jula.com)

JULA AB, BOX 363, SE-532 24 SKARA



2021-12-06

© Jula AB

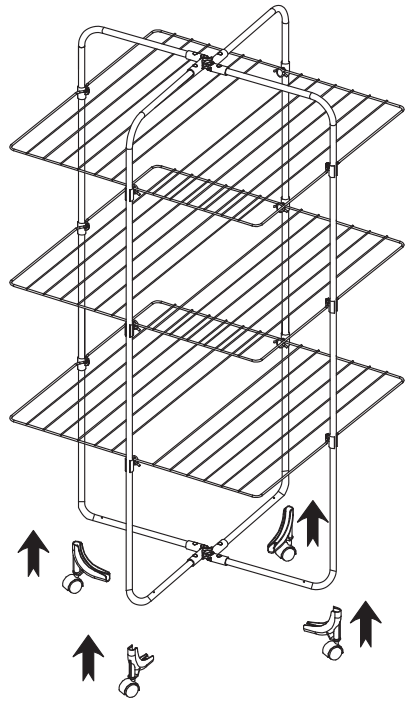
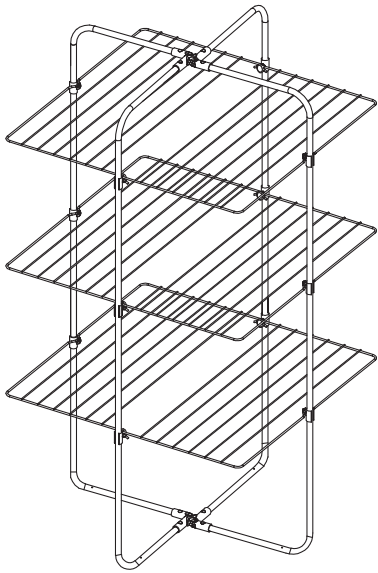
1



**SÄKERHETSANVISNINGAR****SYMBOLER**

	Läs bruksanvisningen.
	Godkänd enligt gällande direktiv/förordningar.

**TEKNISKA DATA**

Mått

H 134 cm



**BESKRIVNING**

- Torkyta i tre plan.
- Försedd med hjul.
- Hopfällbar.

**MONTERING**

Montera fast hjulen på torntorkställningen.

**BILD 1****SIKKERHETSANVISNINGER****SYMBOLER**

	Les bruksanvisningen.
	Godkjent i henhold til gjeldende direktiver/forskrifter.

**TEKNISKE DATA**

Mål

H 134 cm

**BESKRIVELSE**



- Tørkeplass i tre etasjer.
- Utstyrt med hjul.
- Sammenleggbar.

**MONTERING**

Monter hjulene på tårntørkestativet.

**BILDE 1**

**ZASADY BEZPIECZEŃSTWA****SYMBOLE**

	Przeczytaj instrukcję obsługi.
	Zatwierdzona zgodność z obowiązującymi dyrektywami/rozporządzeniami.

**DANE TECHNICZNE**

Wymiary Wys. 134 cm



**OPIS**

- Trzy półki.
- Wyposażony w kółka.
- Składany.

**MONTAŻ**

Zamontuj kółka na suszarce.

**RYS. 1****SAFETY INSTRUCTIONS****SYMBOLS**

	Read the instructions.
	Approved in accordance with the relevant directives.

**TECHNICAL DATA**

Size H 134 cm

**DESCRIPTION**



- Three drier levels.
- Fitted with wheels.
- Foldable.

**ASSEMBLY**

Fit the wheels on the tower drier.

**FIG. 1**

**SICHERHEITSHINWEISE****SYMBOLE**

	Die Bedienungsanleitung lesen.
	Zulassung gemäß den geltenden Richtlinien/Verordnungen.

**TECHNISCHE DATEN**

Maße

H 134 cm



**BESCHREIBUNG**

- Wäscheständer mit drei Ebenen.
- Mit Rädern.
- Zusammenklappbar.

**MONTAGE**

Die Räder am Turmwäscheständer montieren.

**ABB. 1****TURVALISUUSOHJEET****SYMBOLIT**

	Lue käyttöohje.
	Hyväksytty voimassa olevien direktiivien/säädösten mukaisesti.

**TEKNISET TIEDOT**

Mitat

K 134 cm

**KUVAUS**

- Kuivaustilaa kolmessa tasossa.
- Pyörät.
- Kokoontaitettava.



**ASENNUS**

Kiinnitä pyörät tornikuivaustelineeseen.

**KUVA 1**

## CONSIGNES DE SÉCURITÉ

### PICTOGRAMMES

	Lisez le mode d'emploi.
	Homologué selon les directives/règlements en vigueur.

## CARACTÉRISTIQUES TECHNIQUES

Dimensions H 134 cm

## DESCRIPTION

- Surface de séchage sur trois étages.
- Monté sur roulettes.
- Pliable.

## INSTALLATION

Fixez les roulettes sur l'établi tour.

**FIG. 1**

## VEILIGHEIDSINSTRUCTIES

### SYMBOLLEN

	Lees de gebruiksaanwijzing.
	Goedgekeurd volgens de geldende richtlijnen/verordeningen.

## TECHNISCHE GEGEVENS

Afmetingen H 134 cm

## BESCHRIJVING

- Droogruimte op drie niveaus.
- Voorzien van wielen.
- Inklapbaar.

## MONTEREN

Zet de wielen vast op het droogtoerenrek.

**AFB. 1**

